

DESCRIPTION DE LA FACE AVANT

	<ol style="list-style-type: none"> 1. Afficheur à LCD 8 x 2 rétro-éclairé 2. Led verte: <ul style="list-style-type: none"> ▪ allumé fixe = POMPE EN MARCHÉ ▪ Clignotant = ÉTAT D'ALARME 3. Led rouge: indique les injections 4. Touche CAL: <ul style="list-style-type: none"> ▪ pour accéder à la programmation ▪ pour confirmer le choix 5/6. Touche - e +: <ul style="list-style-type: none"> ▪ pour naviguer dans le menu ▪ Modifiez la valeur des paramètres 7. Touche ESC/SBY: <ul style="list-style-type: none"> ▪ met la pompe en stand-by ▪ pour quitter le menu
--	---

CARACTÉRISTIQUES GÉNÉRALES DE LA POMPE:

- MENU EN 4 LANGUES : ITALIEN, ANGLAIS, FRANÇAIS, ESPAGNOL
- CHOIX DE **CONTRÔLE DE pH ou mV (Rx)** DE PROGRAMME
- 3 TYPES POSSIBLES DE FONCTIONNEMENT: **CONSTANT, ON / OFF, PROPORTIONNELLE**
- **ALARME DE SURDOSAGE**
- **DÉMARRAGE TARDIF**
- **RETABLISSEMENT DES PARAMETRES DE DÉFAUT**
- **CONTRÔLE DES FLUX DE L'EAU**
- **CONTRÔLE DE NIVEAU**
- SIGNAL DE **OVER RANGE** ET **UNDER RANGE** DE MESURE
- STOP DE DOSAGE (**STAND_BY**)
- **AFFICHAGE DE DÉBIT % MOMENT INSTANT POUR INSTANT**

REGLAGE D'USINE

type pH:

- POINT DE CONSIGNE: **7.2 pH**
- DOSAGE DIRECTION: **Acid**
- FRÉQUENCE D'INJECTIONS À LA MINUTE: **100% (150 imp/min)**
- TEMPS D'ALARME: **0unit (désactivé)**
- RETARD DE ALLUMAGE: **0 sec**

type (mV) Rx:

- OPÉRATION: **Prop**
- POINT DE CONSIGNE: **730mV**
- DOSAGE DIRECTION: **Oxid**
- FRÉQUENCE D'INJECTIONS À LA MINUTE: **100% (150 imp/min)**
- TEMPS D'ALARME: **0unit (désactivé)**
- RETARD DE ALLUMAGE: **0 sec**

RETABLISSEMENT DE RÉGLAGE D'USINE

Rem.Init
Enter



Pressez et relâchez rapidement la touche CAL puis le boutons + et – jusqu'à ce que apparaît l'inscription «Rem. Init. Enter». Appuyez sur CAL pour confirmer. La pompe revient automatiquement à mesurer avec les valeurs de programmation de la mémoire et l'étalonnage d'usine.

CONNEXIONS DE LA POMPE

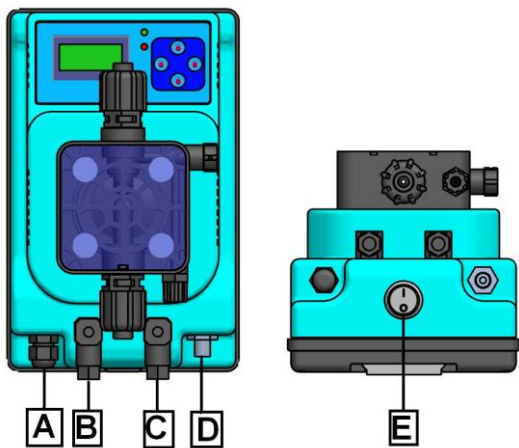

- A** - Alimentation électrique, 230V-50 Hz (sur demande : 115 ~)
- B** - Connecteur de la sonde de niveau (contacts 3 et 4). OPTION
- C** - Connecteur du capteur de flux (contacts 3 et 4). OPTION
- D** - Connecteur BNC de la sonde du pH ou Orp (Rx).
- E** - Interrupteur ON_OFF. OPTION

STAND BY (STOP)

	<p>La pression prolongée de 2 secondes de la touche ESC/SBY pendant le fonctionnement met la pompe en état de stand by:</p> <ol style="list-style-type: none"> 1) CESTE LE DOSAGE 2) LED vert de ON clignotant
<p>Stop 0% 8.21pH</p>	<p>3) Dans le fonctionnement Proportionnel l'affichage indique: "Stop 0%" sur la première ligne et la mesure réelle sur la deuxième ligne (voir la figure à côté, se réfère à type pH)</p>
<p>Stop 50% 8.21pH</p>	<p>3) Dans le fonctionnement Manuel et ON-OFF, l'affichage indique: "Stop" et le % de la fréquence programmée sur la première ligne et la mesure réelle sur la deuxième ligne (voir figure à droite). La nouvelle pression de la touche ESC / SBY de 2 secondes fait revenir la pompe dans l'état de fonctionnement initial</p>

STRUCTURE DU MENU

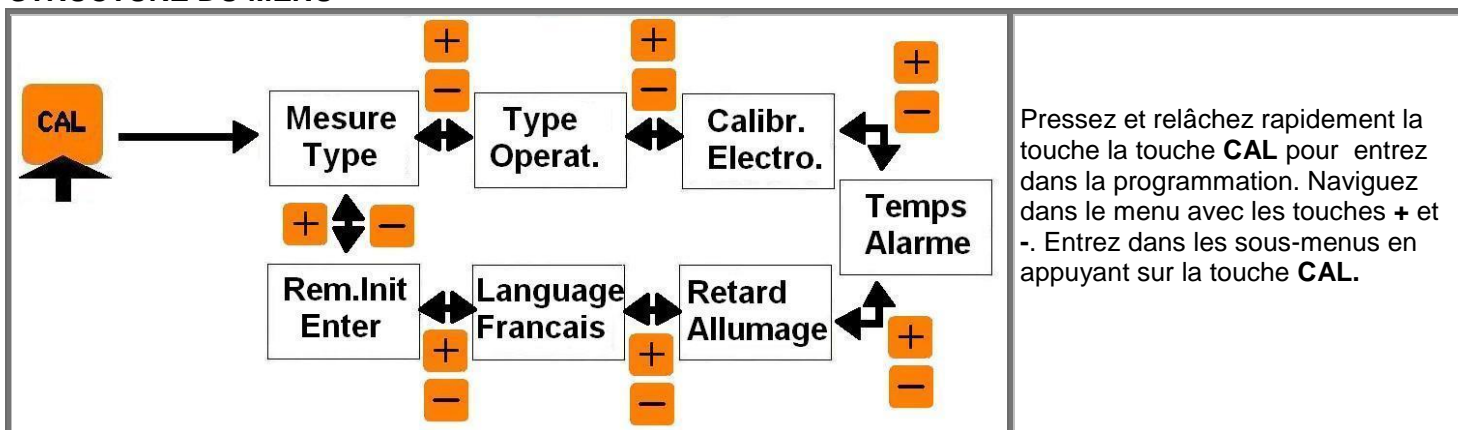

CHOIX DE LA LANGUE

<p>Language Francais</p>	<p>Pressez et relâchez rapidement la touche CAL et défilez le menu avec les boutons + et - jusqu'à ce que apparaît l'inscription de le choix de la langue. Appuyez sur la touche CAL et avec le boutons + et - choisir: Language Français. Appuyez sur CAL pour confirmer et ESC pour revenir à la mesure</p>
---------------------------------	---

CHOIX DU TYPE DE MESURE

<p>Mesure Type</p>  <p>Mesure pH</p> <p>Mesure RX</p>	<p>Pressez et relâchez rapidement la touche CAL et défilez le menu avec les boutons + et - jusqu'à ce que apparaît l'inscription "Mesure Type". Appuyez sur la touche CAL et avec le boutons + et - choisir pH ou Rx. Appuyez sur CAL pour confirmer et ESC pour revenir à la mesure</p>
--	--

RETARD D'ALLUMAGE

<p>Retard 7.32pH</p>	<p>Qu'est-ce que c'est? Le Retard d'Allumage est le temps en secondes (0-999sec) que la pompe attend après l'allumage avant le dosage du produit chimique. Pendant ce temps apparaît l'inscription "Retard" sur la première ligne de l'affichage et la mesure sur la deuxième ligne. (Voir figure). Pendant ce temps, la pompe ne peut pas doser mais vous pouvez accéder au menu pour modifier les paramètres et les étalonnages.</p>
<p>Retard Allumage</p>  <p>Retard 0 sec.</p>	<p>MODIFICATION DU RETARD D' ALLUMAGE Pressez et relâchez rapidement la touche CAL et faire défiler le menu avec les touches + et - jusqu'à ce que apparaît l'inscription "Retard Allumage". Appuyez sur CAL pour entrer et avec les touches + et - choisir le retard à partir de 0 à 999 secondes. Appuyez sur CAL pour confirmer et ESC pour revenir à la mesure.</p>

ALARME À TEMPS

<p>Tal 29% 8.21pH</p>	<p>Qu'est-ce que c'est? Le temps d'alarme est exprimée en unit (unités) de dosage. 1 Unité de dosage est équivalent à 150 injections de produits chimiques. Le comptage de ces injections commence à 0 à partir du moment où la pompe commence le dosage après l'allumage, il est incrémenté au cours du traitement, il est suspendue pendant l'alarme de niveau et au cours de l'état de stand_by, est remis à zéro si l'alimentation électrique est coupée, si la mesure atteint le point de consigne et au cours de l'alarme de flux d'eau.</p>
----------------------------------	--

Lorsque le comptage rejoint la valeur mémorisée dans Temps Alarme, la pompe entre en état d'alarme temporal :

- 1) LE DOSAGE CESSE (aucune tension du aimant)
- 2) LED vert de ON clignotant
- 3) LE DISPLAY visualise : "Tal " et la % du débit sur la première ligne et la mesure sur la deuxième ligne. (Voir figure).



La pression prolongée de la touche **ESC** de 2 secondes remet la pompe en marche et remet à zéro le comptage qui repart immédiatement quand la pompe recommence à doser.

Temps
Alarme



Temps
0 unit



MODIFICATION DU TEMPS D'ALARME

Pressez et relâchez rapidement la touche **CAL** et faire défiler le menu avec les touches **+** et **-** jusqu'à ce que apparaît l'inscription "Temps Alarme". Appuyer sur **CAL** pour entrer et avec les touches **+** et **-** choisir le Temps à partir de 0 à 120 unités. Appuyez sur **CAL** pour confirmer et **ESC** pour revenir à la mesure.

MOD	l/h	1 unit	Temps Alarme= 2000cc :(unit_cc)
ME3-PH/RX 04/12	4	66.6cc	30 unit
ME3-PH/RX 04/18	4	66.6cc	30 unit
ME3-PH/RX 05/10	5	83.3cc	24 unit
ME3-PH/RX 06/15	6	100cc	20 unit
ME3-PH/RX 10/2	10	166.6cc	12 unit
ME3-PH/RX 26/2	26	433.3cc	5 unit
ME3-PH/RX 30/1	30	500cc	4 unit

EXEMPLE de calcul du Temps d'Alarme si l'on veut injecter 2 litres (=2000cc) de produits chimiques à la pression de la plaque signalétique de la pompe.

REMARQUE : Le Temps d'Alarme n'a aucun effet sur le type de Opération Manuel

CONTRÔLE DU FIN NIVEAU (OPTION)



Niveau
7.32pH

La fermeture du contact de niveau, libre de tension, pendant le fonctionnement de la pompe, dans n'importe laquelle modalité elle se trouve, provoque:

- 1) la cessation de l'activité de dosage
- 2) l'allumage clignotant du led vert on.
- 3) le display visualise l'inscription "**NIVEAU**" sur la première ligne et la mesure réelle sur la deuxième ligne (voir la figure à coté).

La rentrée du contact de niveau fait revenir la pompe dans l'état de FONCTIONNEMENT congruent avec les entrées actuelles de la pompe. NOTE:l'alarme de niveau provoque la suspension (mais pas réinitialisation) du comptage d'alarme de surdosage.

CONTRÔLE DU FLUX D'EAU (OPTION)



Flux
7.32pH

La fermeture du contact de flux, libre de tension, pendant le fonctionnement de la pompe, dans n'importe laquelle modalité elle se trouve, provoque:

- 1) la cessation de l'activité de dosage
- 2) l'allumage clignotant du led vert on.
- 3) le display visualise l'inscription "**Flux**" sur la première ligne et la mesure réelle sur la deuxième ligne (voir la figure à coté).

La rentrée du contact de niveau fait revenir la pompe dans l'état de FONCTIONNEMENT congruent avec les entrées actuelles de la pompe.

NOTE:l'alarme de flux provoque la remis à zéro du comptage d'alarme de surdosage.

SIGNAUX O.R. et U.R.

Le display de la pompe indique O.R. (Over Range) quand la mesure supère le limite maximal mesurable.

Le display de la pompe indique U.R. (Under Range) quand la mesure descend au dessous de la limite minimum mesurable.

Le led verte « on » s'allume rapidement.

Si la pompe est en fonction Manuelle le dosage ne s'arrête pas.

Si la pompe est en fonction ON-OFF et Proportionnelle, le dosage est arrêté.

pH range: 0-14pH

mV range: 0-1000mV

FUNCTIONNEMENT POSSIBLES

	<p>Il y a 3 modes possibles:</p> <p>Manuel: dosage constant. Le nombre d'impulsions par minute est défini dans la programmation comme est expliqué dans la section suivante.</p> <p>Proportionnel: dosage proportionnel à la distance de mesure du point de consigne désirée. Gamme de proportionnalité: 1pH ou 100mV</p> <p>ON-OFF: dosage de type constante qui est activée lorsque la mesure s'éloigne de la valeur de consigne. Hystérésis centrée sur le point de consigne: 0.1pH ou 10mV</p>
--	---

PROGRAMMATION MANUELLE (CONSTANTE) ET AFFICHAGE



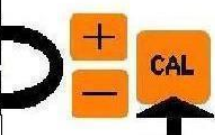

	<p>Pressez et relâchez rapidement la touche CAL et faire défiler le menu avec les touches + et - jusqu'à ce que apparaît l'inscription "Type de Operat.". Appuyer sur CAL pour entrer et avec les touches + et - choisir "Type Manual" et confirmer avec CAL. Apparaît l'inscription "Freq." et la valeur % précédemment mémorisée. Réglez avec + et - cette valeur et confirmez la sélection avec CAL. Appuyez sur ESC pour sortir de la programmation et revenir à la mesure avec le fonctionnement Manuel programmée.</p> <p>Le nombre d'injections par minute de la pompe est égal au pourcentage sélectionné de la fréquence maximale. Exemple: 80% signifie que 120 impulsions par minute : $150\text{imp/min} \times 0,8 = 120\text{ impulsions / min}$</p> <p>Pendant le fonctionnement manuel l'affichage écrit sur la première ligne "Man." et le pourcentage de la fréquence d'injection programmée. La deuxième ligne montre la mesure.</p>
--	---

PROGRAMMATION DE TYPE D' OPÉRATION DANS Rx (mV)

PROGRAMMATION DU FONCTIONNEMENT ON-OFF Rx ET VISUALISATION

<p>Type On-Off</p> 	<p>Pressez et relâchez rapidement la touche CAL et faire défiler le menu avec les touches + et - jusqu'à ce que apparaît l'inscription "Type de Operat.". Appuyer sur CAL pour entrer et avec les touches + et - choisir "Type On-Off" et confirmer avec CAL.</p>
<p>SetPoint 700mV</p> 	<p>Apparaît l'inscription "SetPoint" et la valeur du point de consigne précédemment mémorisée. Réglez avec + et - cette valeur et confirmez la sélection avec CAL.</p>
<p>SetPoint Oxid</p> 	<p>Apparaît l'inscription "SetPoint Oxid" ou "SetPoint Red" précédemment mémorisée. Choisir avec + et - cette valeur et confirmez la sélection avec CAL.</p>
<p>SetPoint Red</p>	<p>Choisir Red si vous voulez de dosage pour valeurs de mV au-dessus du point de consigne. Choisir Oxid si vous voulez de dosage pour des valeurs de mV dessous du point de consigne.</p>
<p>Freq 100%</p> 	<p>Apparaît l'inscription "Freq." et la valeur % de la fréquence maximale d'injection (150 imp / min) précédemment mémorisée. Réglez avec + et - cette valeur et confirmez la sélection avec CAL. Appuyez sur ESC pour sortir de la programmation et revenir à la mesure avec le fonctionnement On-Off programmée.</p>
<p>On 100% 510mV</p>	<p>Pendant le fonctionnement On-Off si la pompe est en dosage l'affichage écrit sur la première ligne "On" et la % de la fréquence d'injection programmée. Si la pompe n'est pas en dosage l'affichage écrit sur la première ligne "Off" et le pourcentage de la fréquence d'injection programmée. La deuxième ligne montre la mesure.</p>

PROGRAMMATION DU FONCTIONNEMENT PROPORTIONNEL AU mV (Rx) ET VISUALISATION

<p>Type Prop</p> 	<p>Gamme de proportionnalité=100mV</p> <p>Pressez et relâchez rapidement la touche CAL et faire défiler le menu avec les touches + et - jusqu'à ce que apparaît l'inscription "Type de Operat.". Appuyer sur CAL pour entrer et avec les touches + et - choisir "Type Prop" et confirmer avec CAL.</p>
<p>SetPoint 700mV</p> 	<p>Apparaît l'inscription "SetPoint" et la valeur du point de consigne précédemment mémorisée. Réglez avec + et - cette valeur et confirmez la sélection avec CAL.</p>
<p>SetPoint Oxid</p> 	<p>Apparaît l'inscription "SetPoint Red" ou "SetPoint Oxid" précédemment mémorisée. Choisir avec + et - cette valeur et confirmez la sélection avec CAL.</p>
<p>SetPoint Red</p>	<p>Choisir Red si vous voulez de dosage pour valeurs de pH au-dessus du point de consigne. Choisir Oxid si vous voulez de dosage pour des valeurs de pH dessous du point de consigne.</p>
<p>Freq 100%</p> 	<p>Apparaît l'inscription "Freq." et la valeur % de la fréquence maximale d'injection (150 imp / min) précédemment mémorisée. Réglez avec + et - cette valeur et confirmez la sélection avec CAL. Appuyez sur ESC pour sortir de la programmation et revenir à la mesure avec le fonctionnement On-Off programmée.</p>
<p>Prop 100% 500mV</p>	<p>Pendant le fonctionnement Proportionnelle l'affichage écrit sur la première ligne "Prop" et la % de la fréquence d'injections que l'aimant fait par rapport à la fréquence des injections programmée. La deuxième ligne montre la mesure.</p>



En n'importe quel point de réglage du setpoint si aucune touche n'est pressée (+, -, **CAL**) pendant 60 secondes, la pompe sort du réglage avec les nouveaux paramètres jusqu'à ce moment mémorisés

CALIBRAGE D'ELECTRODE DE mV (Rx)

Attention, Être sûr que la solution tampon utilisée pour le calibrage, correspond toujours à la valeur indiquée, et qu'ils n'est pas pollués.

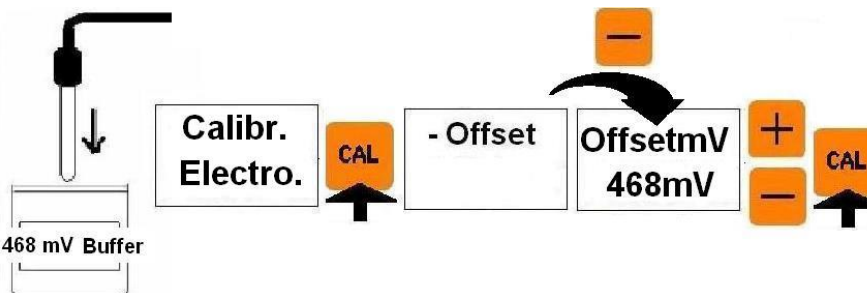
<p>BUFFER 468mV</p> 	<p>CALIBRAGE DE L'OFFSET</p> <p>Insérer la sonde de mV (RX) dans la solution tampon au 468mV. Attendez pour stabiliser la lecture sur l'affichage. Pressez et relâchez rapidement la touche CAL et faire défiler le menu avec les touches + et - jusqu'à ce que apparaît l'inscription "Calibr.Electro.". Appuyer sur CAL pour entrer et appuyer sur la touche - pour calibrer le Offset de la sonde. Ajuster (si nécessaire) la valeur de la lecture de la solution tampon avec les touches + et -, puis confirmer avec CAL. Si le message "Calibr. Imposib." apparaît, l'étalonnage n'a pas été fait. Lisez le paragraphe suivant: MESSAGES DE LA POMPE. Si aucun message d'erreur apparaît le calibrage a été effectué.</p>
---	--

MESSAGES DE LA POMPE

<p>Calibr. Imposib.</p>	<p>INDIQUE QUE LE CALIBRAGE DE LA SONDE EST IMPOSSIBLE. IL EST NECESSAIRE DE RÉPÉTER LE CALIBRAGE.</p> <p>Si après avoir répété le calibrage le message apparaît de nouveau:</p> <ol style="list-style-type: none">Contrôler que la solution tampon ne soit pas polluée, éventuellement la remplacer.Contrôler que la solution tampon choisi sur le display pendant le calibrage soit effectivement celle utilisée.la sonde pourrait être usée (la remplacer).
--------------------------------	---