

By piscine
MATÉRIEL ET ACCESSOIRES DE PISCINE

By **SOTECH**

ARROKA SMART X-FULL INVERTER

Pompe à chaleur ASIU - Monophasée pour piscine



COMPRESSEUR

MITSUBISHI

Modèles : ARROKA X-FULL SMART INVERTER (ASIU)

50 – 70 – 90 - 110 – 130 - 150

Préface

Merci d'avoir choisi notre pompe à chaleur ARROKA SMART X-FULL INVERTER.

Ce modèle fait partie des pompes à chaleur pour piscine les plus silencieuses et économes du marché.

Nous espérons que vous l'apprécierez.

Précautions de sécurité

Dans ce manuel, nous présentons des informations importantes sur la sécurité et sur votre pompe à chaleur.

Veuillez lire attentivement et conformez-vous à tous les messages de sécurité

LE RÉFRIGÉRANT ÉCOLOGIQUE R32 EST UTILISÉ POUR CETTE POMPE À CHALEUR



1. Avertissement



Le signe AVERTISSEMENT indique un danger. Il attire l'attention sur une procédure, une pratique ou autre qui, si elle n'est pas correctement exécutée ou respectée, pourrait entraîner des blessures ou des

blessures à des tiers. Ces signes sont rares mais extrêmement importants.

	a. Tenir la pompe à chaleur à l'écart du feu
	b. La pompe à chaleur doit être placée dans une zone bien ventilée. Les zones à l'intérieur et fermées ne sont pas autorisées.

	<p>c. Les réparations et les installations doivent être effectuées par du personnel de service formé</p>
	<p>d. Aspirer et vider complètement avant de souder. Le soudage ne peut être effectué que par du personnel professionnel du centre de service.</p>

2. Conseils

- a. Veuillez lire les instructions suivantes avant l'installation, l'utilisation et la maintenance
- b. Les installations doivent être effectuées par du personnel professionnel uniquement conformément à ce manuel.
- c. Un test de fuite doit être effectué après l'installation
- d. Sauf pour les méthodes recommandées par le fabricant, n'utilisez aucune méthode pour accélérer le processus de dégivrage ou nettoyer les parties dépolies.
- e. Si une réparation est nécessaire, veuillez contacter le centre de service après-vente le plus proche. Le processus de réparation doit être strictement conforme au manuel. Toute pratique de réparation par des non professionnels est interdite.
- f. Réglez la température appropriée afin d'obtenir une température d'eau confortable pour éviter une surchauffe ou un refroidissement excessif.
- g. Veuillez ne pas obstruer le flux d'air près de la zone d'entrée ou de sortie, sans quoi l'efficacité du chauffage sera réduite ou même arrêtée
- h. Ne pas utiliser ou stocker de gaz combustible ou liquide tel que diluants, peinture et carburant pour éviter les incendies
- i. Afin d'optimiser l'effet de la chaleur, installez un isolant de protection contre les tuyaux situés entre la piscine et le chauffe-eau et utilisez une bâche recommandée pour la piscine
- j. Les tuyaux de raccordement de la piscine et du chauffage doivent être $\leq 10\text{m}$ pour obtenir un bon rendement.

3. Sécurité

- a. Veuillez garder l'interrupteur principal d'alimentation loin de la portée des enfants
- b. Lorsqu'une coupure de courant se produit pendant le fonctionnement, le chauffage se remettra en marche dès la remise du courant.
- c. Veuillez couper l'alimentation principale par temps de foudre pour éviter tout dommage à la machine ;
- d. Toute réparation doit être effectuée dans une zone bien aérée. Tout allumage est interdit pendant l'inspection.
- e. L'inspection de sécurité doit être effectuée avant l'entretien ou la réparation des pompes à chaleur au gaz R32 afin de minimiser les risques
- f. Si le gaz R32 fuit pendant le processus d'installation, toutes les opérations doivent être immédiatement arrêtées et le centre de service doit être contacté

3. Précautions

- a. Pour toute réparation, veuillez contacter un technicien de notre service. Le processus de réparation doit être strictement conforme à ce manuel. Toutes les opérations de maintenance par du personnel non professionnel sont interdites.
- b. Une mauvaise manipulation peut entraîner des blessures pour le personnel ou des dommages aux équipements.
- c. Assurez-vous que le débit d'eau est établi avant de démarrer l'unité. Il est interdit de démarrer cet équipement avant que le débit d'eau ne soit établi. Sinon, il existe un risque de dommage pour cet équipement.
- d. En hiver ou lorsque la température ambiante descend en dessous de 0 °C, assurez-vous de vider l'eau de la pompe à chaleur si elle n'est pas utilisée. Sinon, l'unité sera endommagée par le gel, auquel cas votre garantie sera annulée.
- e. Lorsqu'il est nécessaire de couper l'alimentation pour une réparation, attendez 24h après la mise hors tension avant de toucher la carte de circuit, afin d'éviter une décharge du condensateur pouvant provoquer une électrocution.
- f. La pompe à chaleur doit être stockée et transportée verticalement dans son emballage

d'origine. Si cela n'est pas possible, elle ne peut pas être mise en service immédiatement après avoir été correctement installée et doit attendre au moins 24 heures avant d'être mise sous tension.

- g. Cet équipement n'est pas destiné à être utilisé directement par des enfants. Les enfants doivent être surveillés par un adulte lors de son utilisation afin de garantir leur sécurité.
- h. Vérifiez l'alimentation électrique correcte, la tension et la fréquence avant l'installation.
- i. Veuillez connecter correctement le cordon d'alimentation conformément au schéma de câblage de ce manuel pour éviter de brûler l'unité ou de provoquer un incendie.
- j. Une installation incorrecte peut entraîner un incendie, une électrocution, la chute de l'équipement ou des fuites d'eau.
- k. Assurez-vous qu'aucune eau ne pénètre dans les composants électriques.
- l. Il est interdit de stocker des substances inflammables, explosives et toxiques à l'endroit où l'unité est utilisée pour éviter les accidents tels que l'incendie ou l'explosion.
- m. Ne placez aucun objet qui obstrue le flux d'air près de l'entrée et de la sortie d'air. Sinon, cela affectera l'efficacité de l'équipement et peut même entraîner un dysfonctionnement et un arrêt de l'équipement.
- n. N'utilisez aucune méthode pour accélérer le processus de dégivrage ou nettoyer les parties givrées, car cela pourrait endommager l'unité.
- o. **IMPORTANT : l'alimentation électrique de la pompe à chaleur doit être impérativement indépendante du système de filtration, protégée par un disjoncteur de puissance suffisante et d'un interrupteur différentiel 30mA dédié.**

C. A propos de votre pompe à chaleur

1. Transport

Toujours maintenir en position verticale

OUI

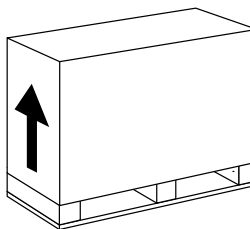

**Ne pas prendre la pompe à chaleur par les connexions
(Vous endommageriez l'échangeur)**

NON

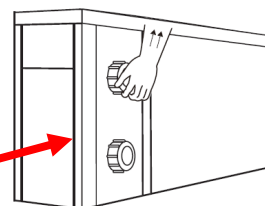

2. Accessoires

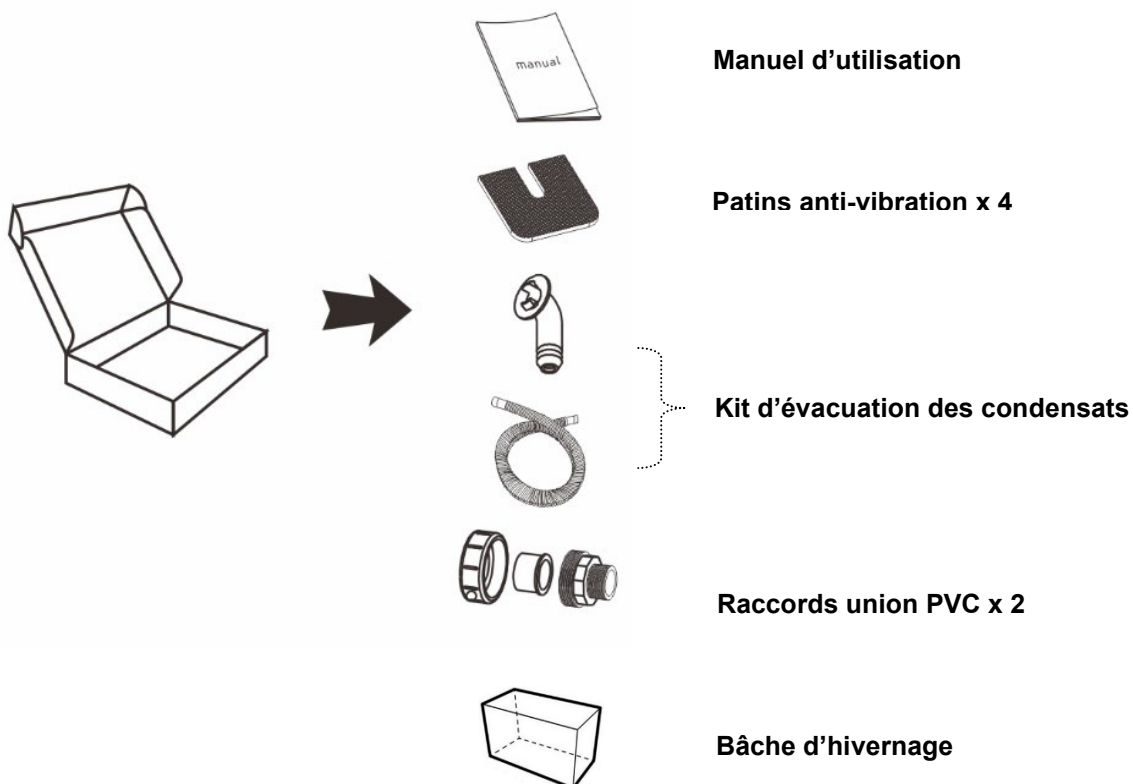

Dimensions

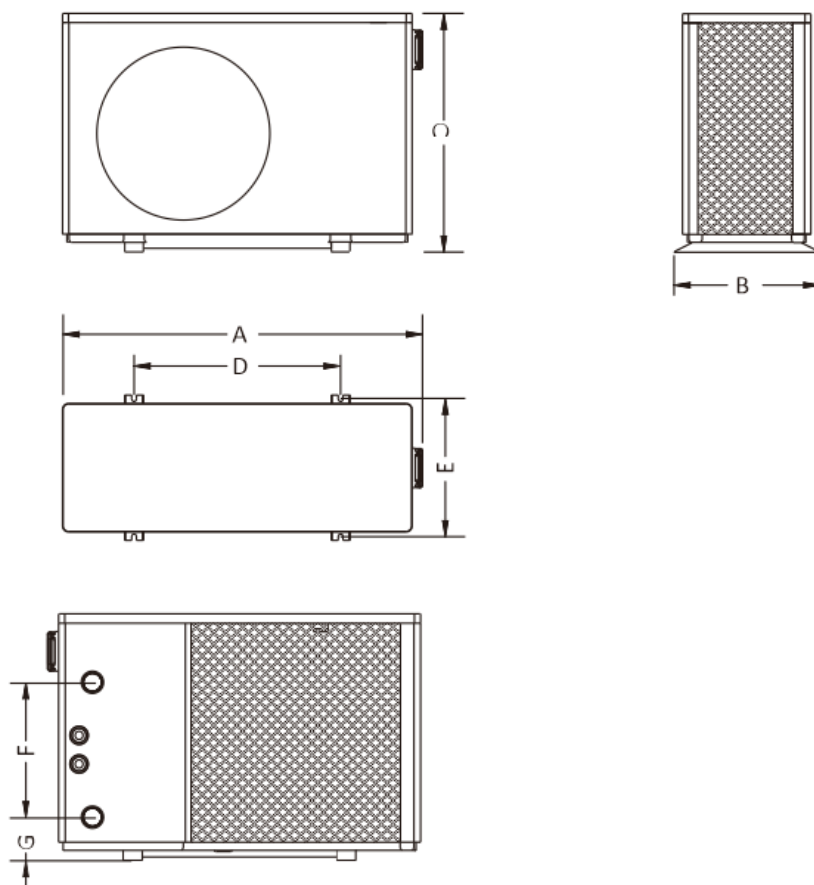

Dimensions de la pompe à chaleur ASIU (en mm)

Model	A	B	C	D	E	F	G
ASIU 30	680	300	490	450	280	245	105
ASIU 50	885	370	605	525	350	330	105
ASIU 70	885	370	605	525	350	330	105
ASIU 90	965	400	650	610	380	380	95
ASIU 110	1100	430	755	750	410	520	105
ASIU 130							
ASIU 150							

3. Caractéristiques

- a. Compresseur **MITSUBISHI**.
- b. Dégivrage rapide grâce à la vanne à 4 voies.
- c. Échangeur de chaleur en titane torsadé à haute efficacité
- d. Contrôle de température et affichage de température d'eau sensible et précise
- e. Un inverter système de contrôle stable

4. Conditions de fonctionnement

Pour vous apporter confort et plaisir, veuillez régler la température de l'eau de la piscine de manière efficace et économique.

La pompe à chaleur aura des performances idéales dans la plage de fonctionnement **Air 15°C ~ 25°C**. En dehors de cette plage, les performances ne sont pas garanties.

Paramètres techniques

Modèle		ASI30	ASI 50	ASI 70	ASI 90	ASI 100	ASI 110	ASI 130	ASI 150
Volume conseillé	m ³	20~40	40~60	50~70	60~90	70~100	70~110	80~130	90~150
Conditions : Air 27°C, Eau 26/28°C, Humidité 80%									
Capacité de chauffe	kW	7.15	9.22	11.38	15.48	18.15	21.15	25.12	28.35
Consommation énergétique	kWh	1.09	1.42	1.79	2.50	2.91	3.38	3.96	4.55
COP	W/W	16.45	16.27	16.17	16.18	16.59	16.13	16.40	16.47
Alimentation	/	220-240V~/50Hz							
T° de fonctionnement	°C	-10~43							
Gaz	/	R32							
Compresseur	/	MITSUBISHI							
Type de moteur	/	DC							
Ø des raccords	m m	50							
Niveau sonore à 10 M	dB(A)	20	22	23	24	24	24	25	26
Puissance maximum absorbée	kW	1.7	1.7	2.3	3.2	3.9	4.3	4.5	5.1
Intensité maximale	A	7.4	7.9	10.5	14.5	15.9	17.6	19.6	20.6
Débit conseillé	m ³ /h	3.1	4	5	6.5	7.8	9.1	10.8	12
Chute de pression	kPa	10	13	15	18	20	35	35	38
Poids brut	Kg	39	42	47	54	61	72	75	82

Guide d'installation

Installation

Seul une personne professionnelle est autorisée à installer la pompe à chaleur. Si l'utilisateur de la pompe à chaleur l'installe lui-même, celle-ci pourrait être endommagée ou même présenter un risque de sécurité.

IMPLANTATION

 La pompe à chaleur de la piscine doit être installée sur une dalle béton dans un endroit suffisamment aéré ou ventilé.



SCHÉMA DE L'INSTALLATION HYDRAULIQUE



- 1) Le socle doit être fixé par des boulons et des chevilles de diamètre (M10) sur des fondations en béton. La fondation en béton doit être solide et bien fixée ; le support doit être assez solide et traité à l'antirouille ;
- 2) N'obstruez en aucun cas le flux d'air de votre pompe à chaleur. Son rendement sera nettement réduit. Il vous faut prévoir un dégagement minimum de 50 et 70cm de tous les côtés de la pompe à chaleur (voir dessin).
- 3) Dans tous les cas, l'utilisateur doit déjà posséder une pompe à eau (pompe de filtration) afin d'assurer le flux nécessaire au bon fonctionnement de votre pompe à chaleur. Veuillez consulter les paramètres techniques pour connaître le flux recommandé.
- 4) Lors de son fonctionnement, la pompe à chaleur va générer de la condensation. Cette dernière doit être évacuée grâce au kit de purge fourni avec votre pompe à chaleur.
- 5) Il est impératif d'utiliser un by-pass pour l'installation hydraulique.

Les raccords d'eau d'entrée et de sortie ne supportent pas le poids des tuyaux souples. La pompe à chaleur doit être connectée avec des tuyaux rigides

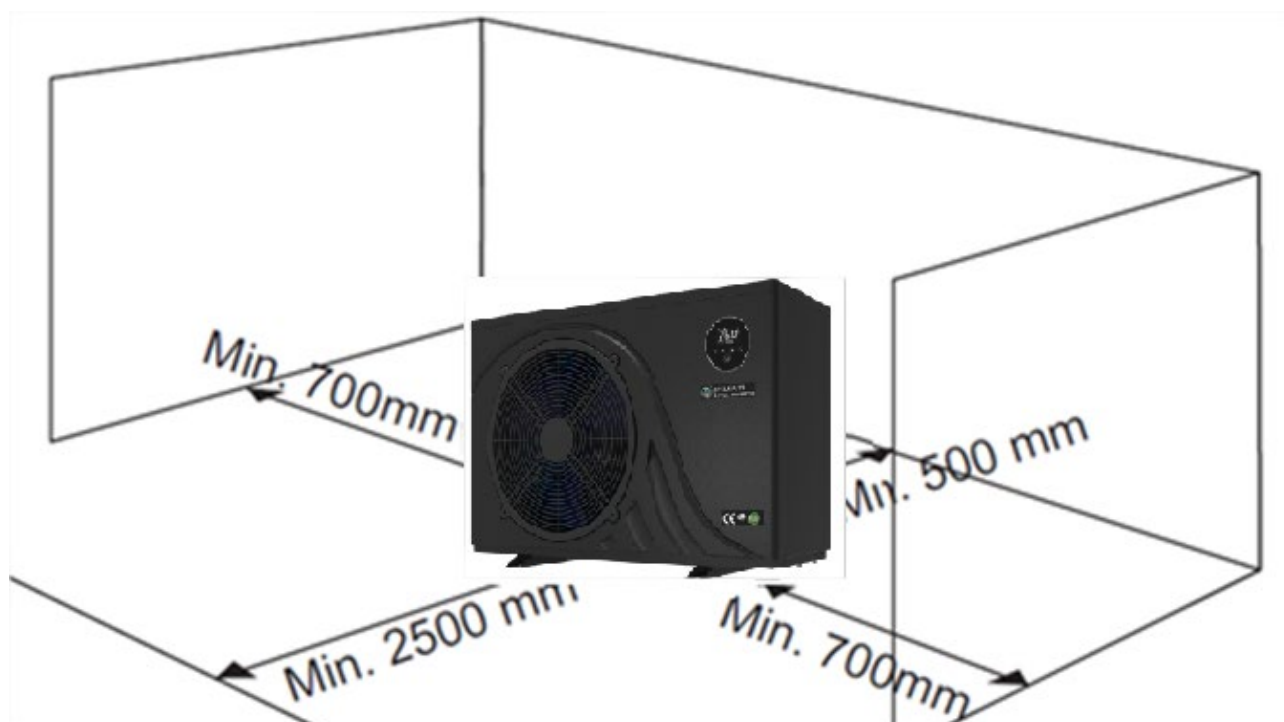
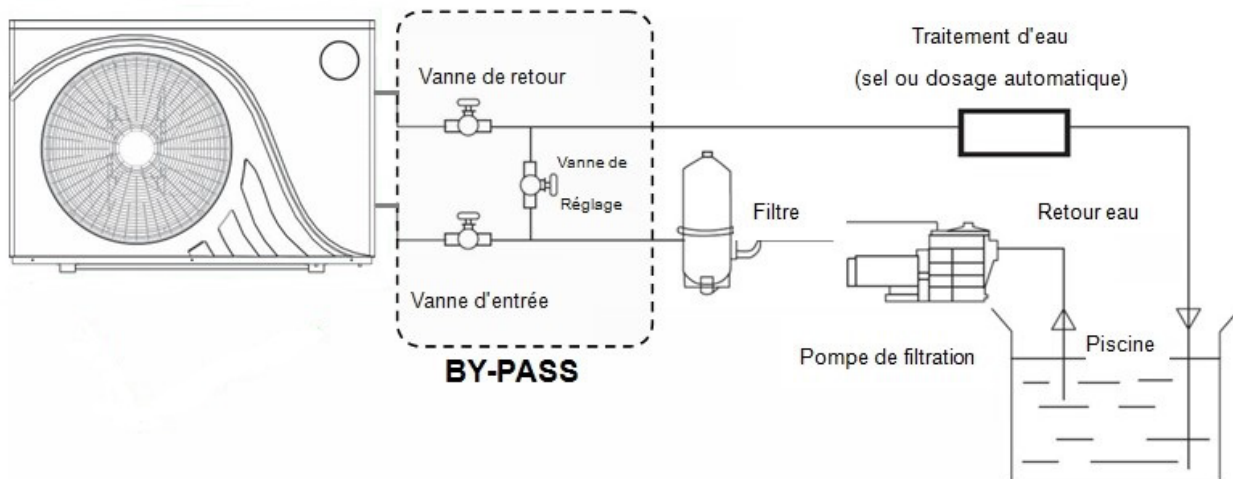
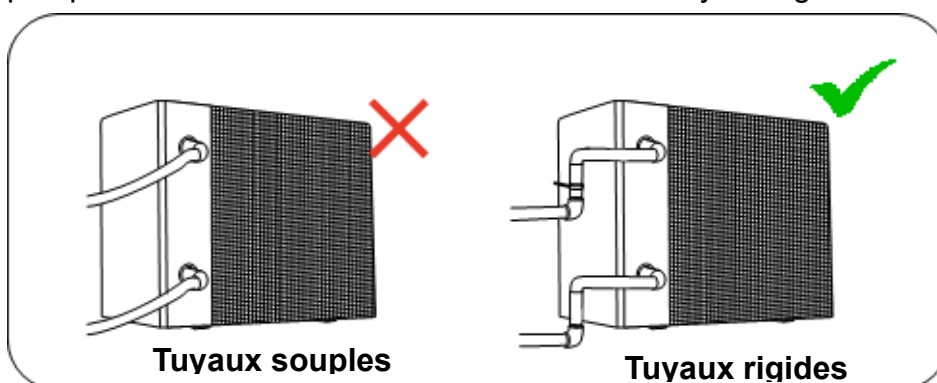

Installation du kit d'évacuation des condensats

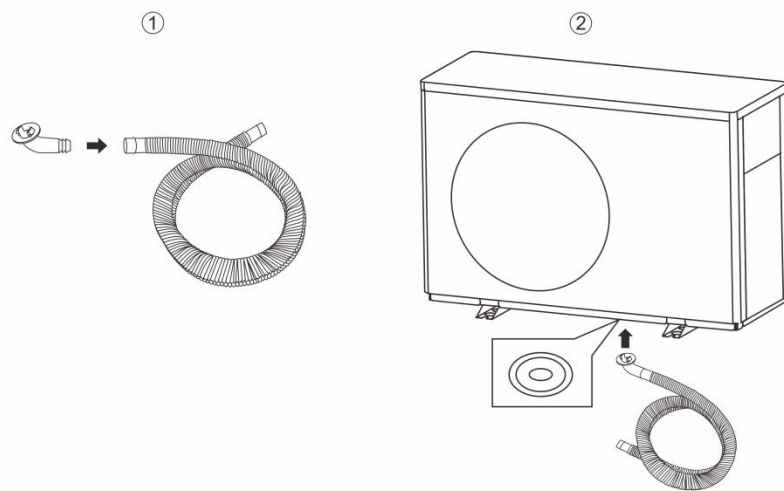

Installation des raccords hydrauliques

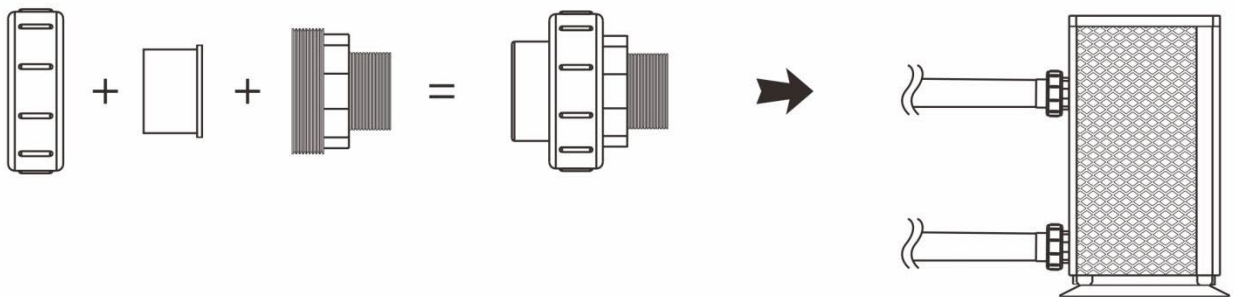

Câblage

- Connectez à l'alimentation appropriée, la tension utilisée doit être conforme à la tension nominale du produit.
- Mettre la machine à la terre.
- Le câblage doit être effectué par un technicien professionnel conformément au schéma du circuit.
- Régler le courant de fuite du différentiel de protection conformément à la réglementation locale de câblage (courant de fonctionnement de fuite $\leq 30\text{mA}$).
- La disposition du câblage d'alimentation et du câblage du signal doit être ordonnée et ne pas se toucher.

Schéma de câblage

La pompe à chaleur doit être déconnectée de l'alimentation électrique avant toute opération. Veuillez suivre les instructions ci-dessous pour connecter la pompe à chaleur.

Étape 1 : Retirez le panneau latéral de l'équipement à l'aide d'un tournevis pour la connexion des fils.

Étape 2 : Connectez les fils du câble aux ports correspondants de la pompe à chaleur selon le schéma ci-dessous. **220-240V~/50Hz**

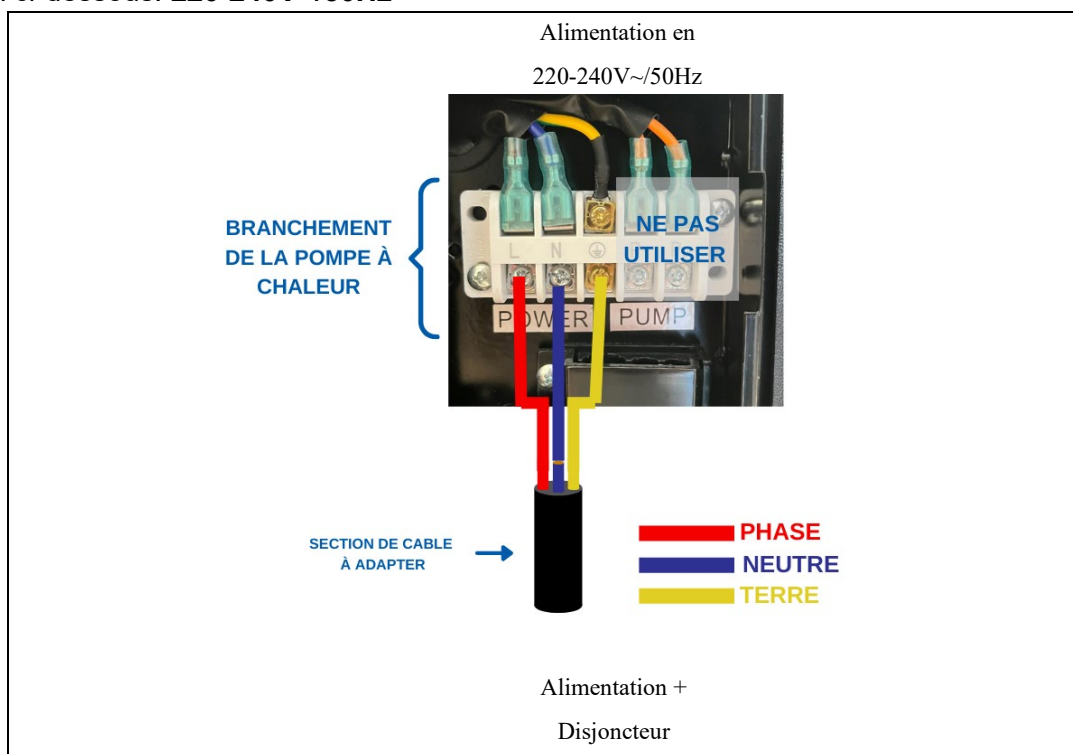

IMPORTANT : l'alimentation électrique de la pompe à chaleur doit être impérativement indépendante du système de filtration, protégée par un disjoncteur de puissance suffisante et d'un interrupteur différentiel 30mA dédié.

Comment déterminer votre dimension de section de câble d'alimentation



Modèle	Puissance Utile (kW)	Puissance Absorbée (kW)	Intensité (A)	Fusible (A)	Section câble à 10M (mm2)	Section câble à 20M (mm2)
ASI 30	7.15	1.7	7.4	C-10	1.5	1.5
ASI 50	9.22	1.7	7.9	C-10	1.5	1.5
ASI 70	11.38	2.3	10.5	C-16	2.5	2.5
ASI 90	15.48	3.2	14.5	C-20	2.5	2.5
ASI 100	18.15	3.9	15.9	C-20	2.5	4
ASI 110	21.1 kW	4.30	17.6	C-20	4	6
ASI 130	25.1 kW	4.50	19.6	C-25	4	6
ASI 160	28.4 kW	5.12	20.6	C-25	4	6

AVANT LA MISE EN ROUTE

INSPECTION

Avant la mise en service, vérifiez que les éléments suivants sont respectés :

- a. La pompe à chaleur est correctement installée.
- b. La tension d'alimentation est identique à la tension nominale de l'unité.
- c. Le dispositif de protection contre les fuites fonctionne normalement.
- d. Les tuyauteries et les câblages sont correctement connectés.
- e. Le fil de mise à la terre est correctement connecté.
- f. L'entrée et la sortie d'air de l'unité ne sont pas obstruées.
- g. L'écoulement de l'eau est fluide et il n'y a pas de fuite d'eau.
- h. L'isolation des tuyaux est terminée.
- i. L'air présent dans les tuyaux a été évacué.

TEST DE DÉMARRAGE

Étape 1 : L'utilisateur doit d'abord allumer la pompe de filtration, puis allumer la pompe à chaleur. Pour l'arrêt, éteindre d'abord la pompe à chaleur, puis la pompe de filtration.

Sinon, la machine risque d'être endommagée.

Étape 2 : Avant de démarrer la pompe à chaleur, vérifiez s'il y a des fuites d'eau et réglez la température appropriée, puis mettez l'alimentation sous tension.

Étape 3 : Points à vérifier pendant l'essai de fonctionnement.

1. Vérifiez si le courant électrique est normal.
2. Vérifiez s'il y a des fuites dans l'ensemble du système de gaz.
3. Vérifiez si les boutons du contrôleur fonctionnent normalement.
4. Vérifiez si l'écran d'affichage est normal.
5. Vérifiez s'il y a des bruits ou des vibrations anormaux pendant le fonctionnement.
6. Vérifiez si le drainage de la condensation est normal.



UTILISATION

Boitier de contrôle







Description des icônes

No.	Icônes	Nom de la fonction	Description
1		Smart Mode	S'adapte au besoin de l'eau
2		Silent Mode	Vitesse réduite pour un meilleur confort acoustique
3		Boost Mode	Mode pour un chauffage rapide
4		Mode Chaud	Mode chauffage uniquement
5		Mode Froid	Mode froid uniquement
6		Mode dégivrage	Mode dégivrage
7		Mode AUTO	Chauffe / Refroidit l'eau pour maintenir une t° stable
8		Heure / Horloge / Mode	
9		Erreur	Un code s'affiche en simultané





11		Wi-Fi Connexion	Clignote lors de la synchronisation
12		Vérouillé	S'affiche lorsque les commandes sont verrouillées
13		Degrés Celsius	Affichage de la température en degrés Celsius

Description des boutons

No.	Icône	Nom	Description
1		Mode 1	Choix du mode chauffage, refroidissement ou Automatique
2		Mode 2	Choix du mode SMART / SILENCE / BOOST
3		Haut	Augmente la valeur affichée
4		Bas	Descend la valeur affichée
5		Power	Appui bref : allume / éteint l'appareil Appui long : verrouille / déverrouille l'appareil







Fonctionnement du boîtier de contrôle

Mise en route et verrouillage de l'écran





Appuyez sur la touche  pour allumer ou éteindre la pompe à chaleur. Le boîtier se mettra en verrouillage automatique au bout de 120 secondes d'inactivité. L'écran affichera alors le symbole . Pour déverrouiller l'écran, pressez n'importe quelle touche pour allumer l'écran puis appuyez la touche  pendant 3 secondes. L'icône  disparaîtra.

Sélection du mode

Lorsque la pompe à chaleur est en route, appuyez sur l'icône  pour définir le mode de fonctionnement. Le mode de sélection fonctionne selon le cycle suivant : Auto→Refroidissement→Chauffage→Auto→etc...

Note : L'icône  apparaît pour le mode « Chauffage ». L'icône  apparaît pour le mode « Refroidissement ». En mode « Auto », les 2 icônes,  et  apparaîtront lorsque l'appareil chauffera l'eau. Si l'appareil refroidit l'eau, alors les icônes suivantes apparaîtront  et .

Mode SMART / SILENCE / BOOST

Lorsque l'appareil est en marche, appuyez sur  pour changer de mode en passant de BOOST  au mode SILENCE  puis au mode SMART .

Réglage de la température



Lorsque la pompe est allumée, appuyez sur  ou  pour ajuster la température de consigne. Appuyez longuement sur  ou  pour ajuster la température en faisant rapidement défilé les valeurs.

Connexion WIFI

Appuyez longuement sur «  » et «  » ensemble pendant 3 secondes pour activer le mode WIFI.

L'icône «  » clignotera pendant la connexion. Une fois connecté, il restera allumé en continu.

Vérification des paramètres de fonctionnement

Pour rentrer dans l'interface de vérification des paramètres, appuyer pendant 2 secondes sur les touches «  » et «  »

Vous pourrez faire défiler la liste des paramètres avec les touches «  » et «  ».

Appuyer sur «  » pour sortir du mode de vérification des paramètres

Liste des paramètres de fonctionnement

Code	Paramètre	Unité	Périmètre	
01	Fréquence du compresseur	Hz	0~150	
02	Intensité	A	0~50	
03	Tension	V	0~300	
04	Tension continue	V	0~500	
05	Eau – t° d'entrée	°C	-30~150	
06	Eau – t° de sortie	°C	-30~150	
09	Température de l'évaporateur	°C	-30~150	
10	T° ambiante extérieure	°C	-30~150	
11	T° d'aspiration du gaz	°C	-30~150	
12	T° d'échappement du gaz	°C	0~150	
15	Niveau d'ouverture du détendeur électronique	P	0~500	
18	Vitesse du ventilateur	RPM	0~900	

Affichage des codes erreur





Si une défaillance apparaît, le boîtier de contrôle affichera un code erreur accompagné de l'icône «  » correspondant au défaut observé. Ce code disparaîtra une fois le problème réglé.

Fault code	Description
E01	Protection IPM (module pilote)
E02	Surtension
E03	Problème d'intensité
E04	Protection surchauffe gaz d'échappement
E05	Problème de surchauffe de l'évaporateur
E06	Problème démarrage compresseur
E07	Sonde de t° extérieur en défaut
E08	Sonde de t° de l'évaporateur en défaut
E09	Sonde de t° du gaz d'échappement en défaut
E10	Problème sur / sous tension
E11	Sonde de courant défectueuse
E12	Problème de communication avec le compresseur
E13	Problème moteur du ventilateur
E14	Problème de sonde de détection d'aspiration de gaz
E15	Défaut EE
E16	Problème de carte mère
E17	Problème de sous pression
E18	Problème de surpression
E19	IPM en surchauffe
E20	Mauvais arrêt de la PAC
E21	Problème de t° d'évaporation
E22	Boîtier de contrôle non raccordé

E23	Problème de branchement de phase
E24	Problème de sonde de t° d'entrée d'eau
E25	Problème de sonde de t° de sortie d'eau
E26	Problème de débit d'eau
E27	Problème de flow switch
E28	Problème de surchauffe de l'eau (mode chauffage)
E29	Problème de surchauffe de l'eau (mode cool)
E30	Sonde d'évaporation de gaz défectueuse
E33	PFC hardware driver en dégaut
E34	PFC software driver en défaut
E35	Problème du réglage de puissance du compresseur
E37	Démarrage du compresseur en défaut

Réglage de l'heure







Pour régler l'heure, appuyer pendant 3 secondes sur la touche  jusqu'à ce que les chiffres des heures et des minutes clignotent.

Appuyer ensuite sur "" ou "" pour ajuster l'heure ; Valider avec la touche  puis régler les minutes de la même façon, puis appuyer sur "" pour sauvegarder.

Quitter le mode avec la touche 

Programmer le fonctionnement de l'horloge

Il est possible de programmer la mise en route et l'arrêt de l'appareil sur 2 (n°1 et n°2) plages horaires différents. À noter que si les horaires des 2 plages se chevauchent, aucune des 2 plages ne fonctionnera.

Sur le boîtier de contrôle, appuyer pendant 3 sec sur "" et "" pour entrer dans le paramétrage de la 1^{ère} plage (le chiffre 1 clignotera). Lorsque la partie « heure » clignotera, appuyer sur "" ou "" pour définir l'heure. Appuyer sur "" pour valider et passer au réglage des minutes de la même manière puis valider avec la touche 

L'affichage passera automatiquement à « OFF » et vous devrez ensuite paramétrer l'heure de d'arrêt de l'appareil. Pour cela, il suffit de reproduire les étapes précédentes et valider avec la touche 

Si vous souhaitez quitter le mode horloge pendant le paramétrage, appuyer brièvement sur la touche 

Paramétrage et utilisation du WIFI

Télécharger l'application

L'application « SMART LIFE » est disponible sur l'App Store et Google Play.

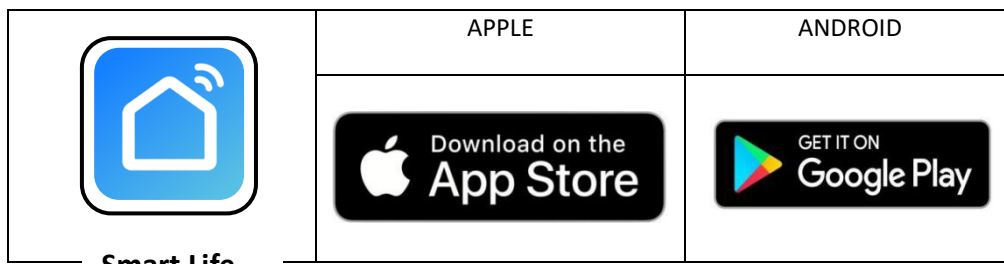

Pour les smartphones sous ANDROID, il faut au préalable autoriser le téléchargement d'application depuis une source externe.

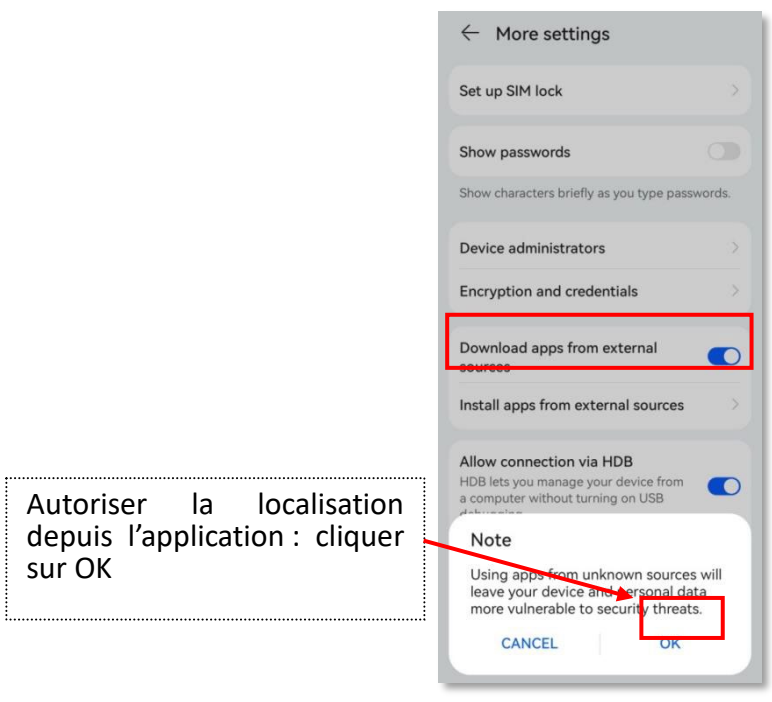

Inscription / Connexion

L'inscription est une étape obligatoire

Veillez suivre les indications suivantes :

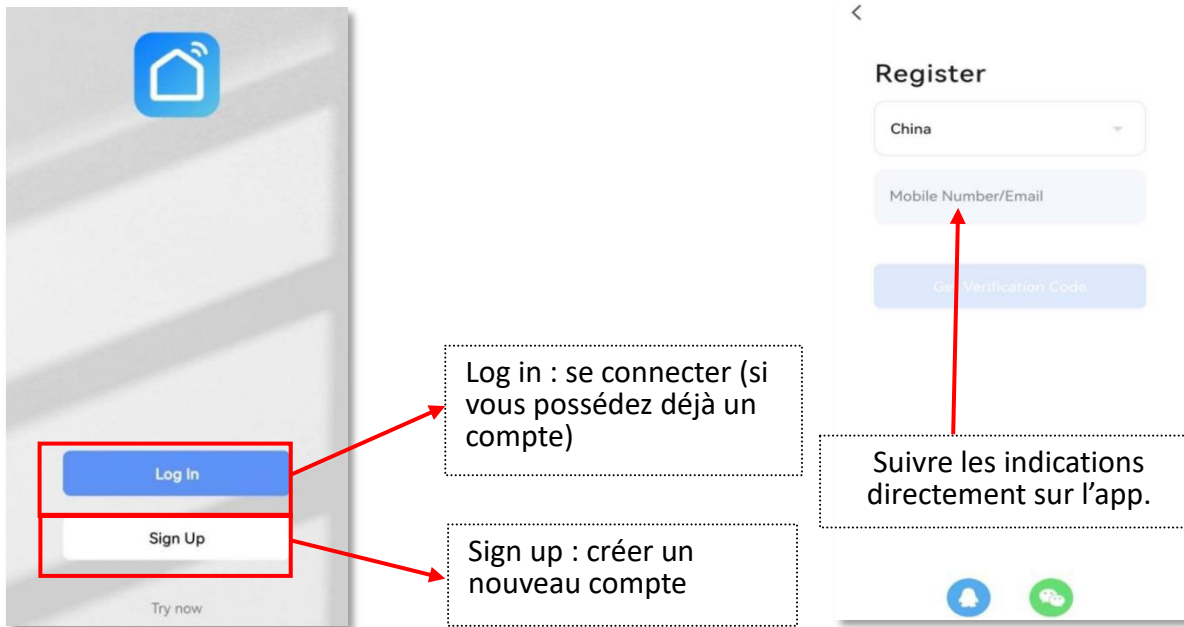

Connexion

Une fois votre compte créé, vous pouvez vous connecter en renseignant votre pays (France) et vos identifiants.

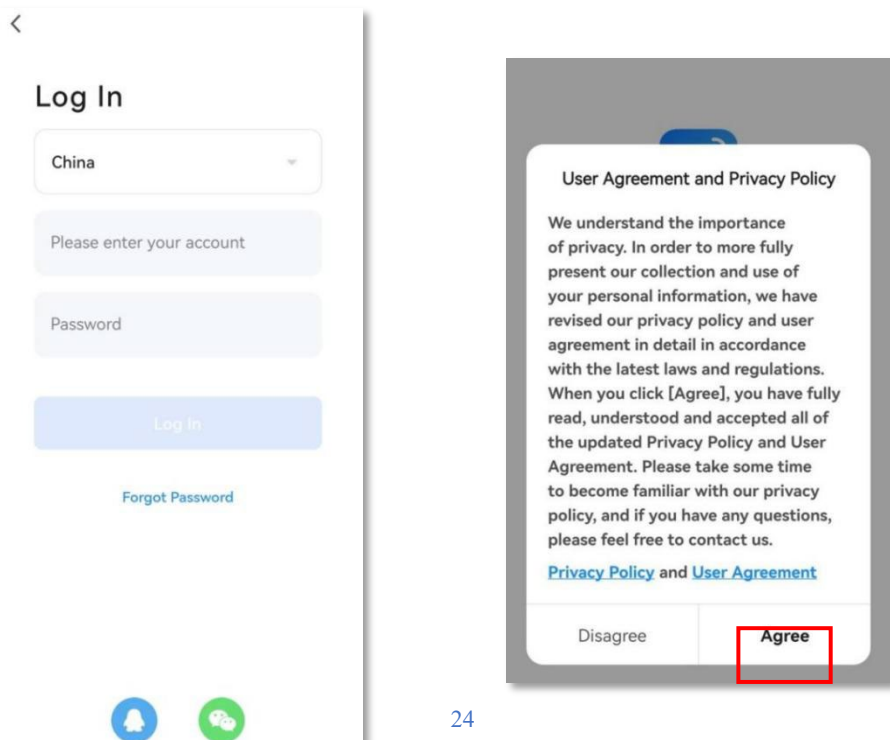

Connecter votre smartphone à votre réseau WIFI tout en maintenant votre Bluetooth activé.

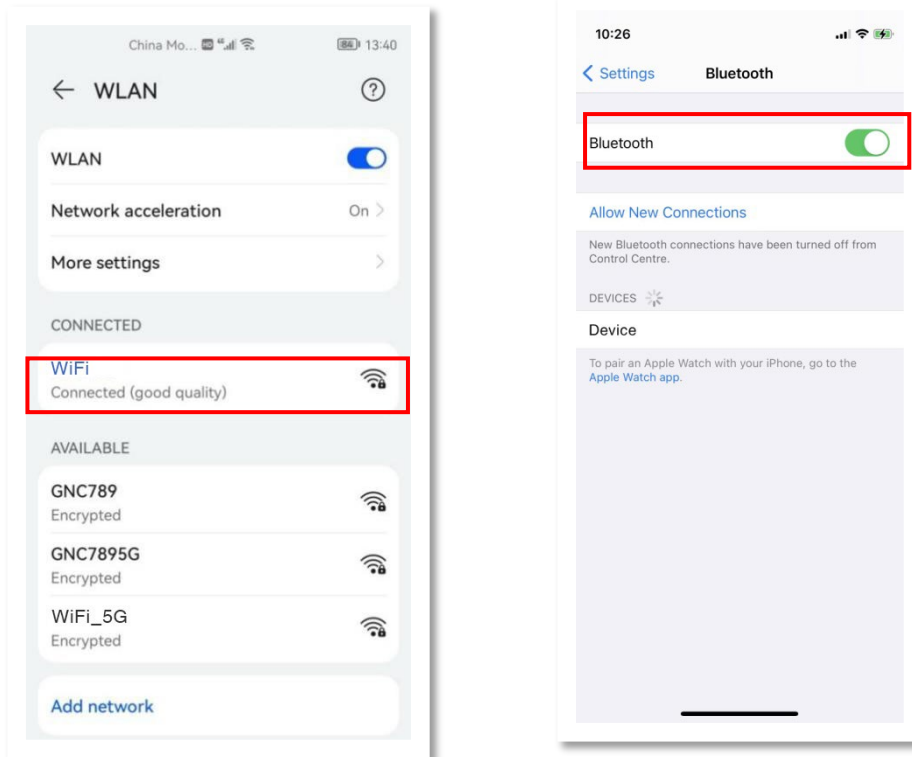

Le service de localisation et de suivi doivent être activés (Réglages > Confidentialité) :

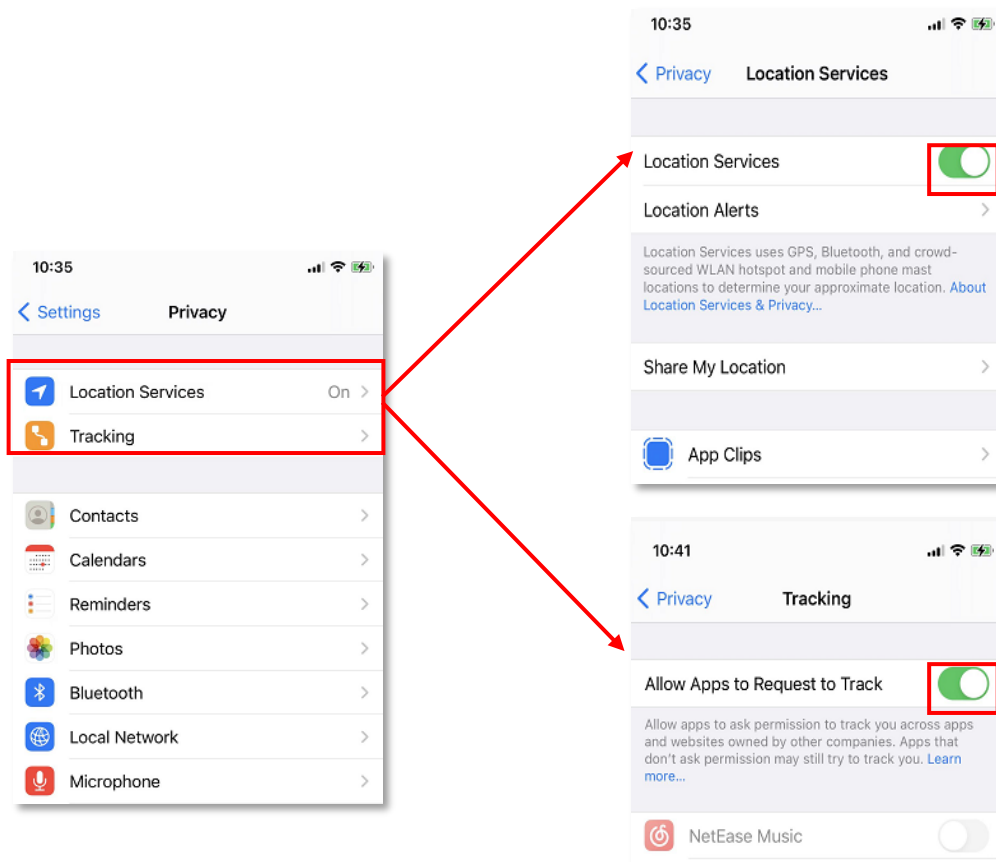

Ajouter l'appareil

Appuyer sur "+" en haut à droite de l'écran, ou utiliser "Add device" pour ajouter votre pompe à chaleur.

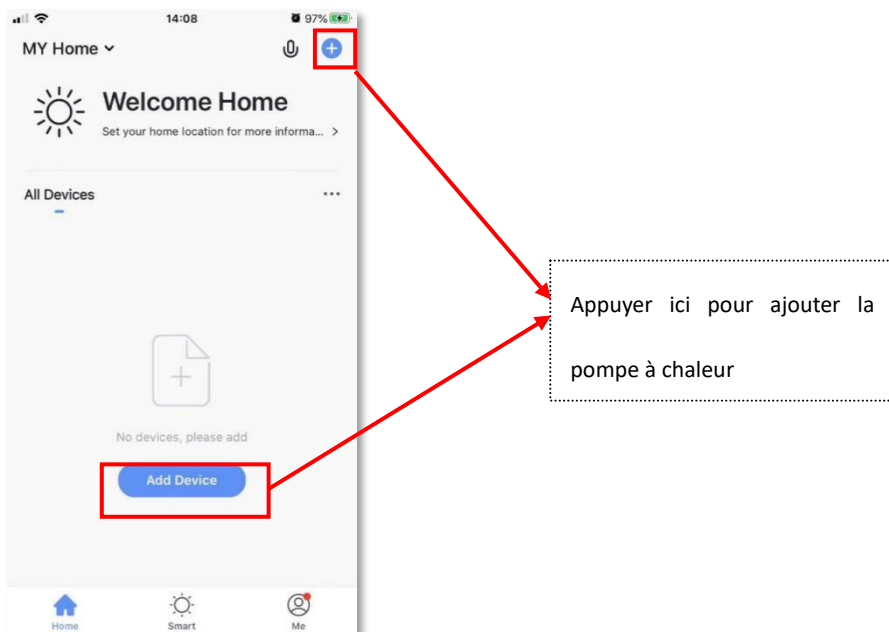

Sélectionner "Others" pour entrer dans l'interface "Add Manually". À présent, sélectionner "Others (Wi-Fi)".

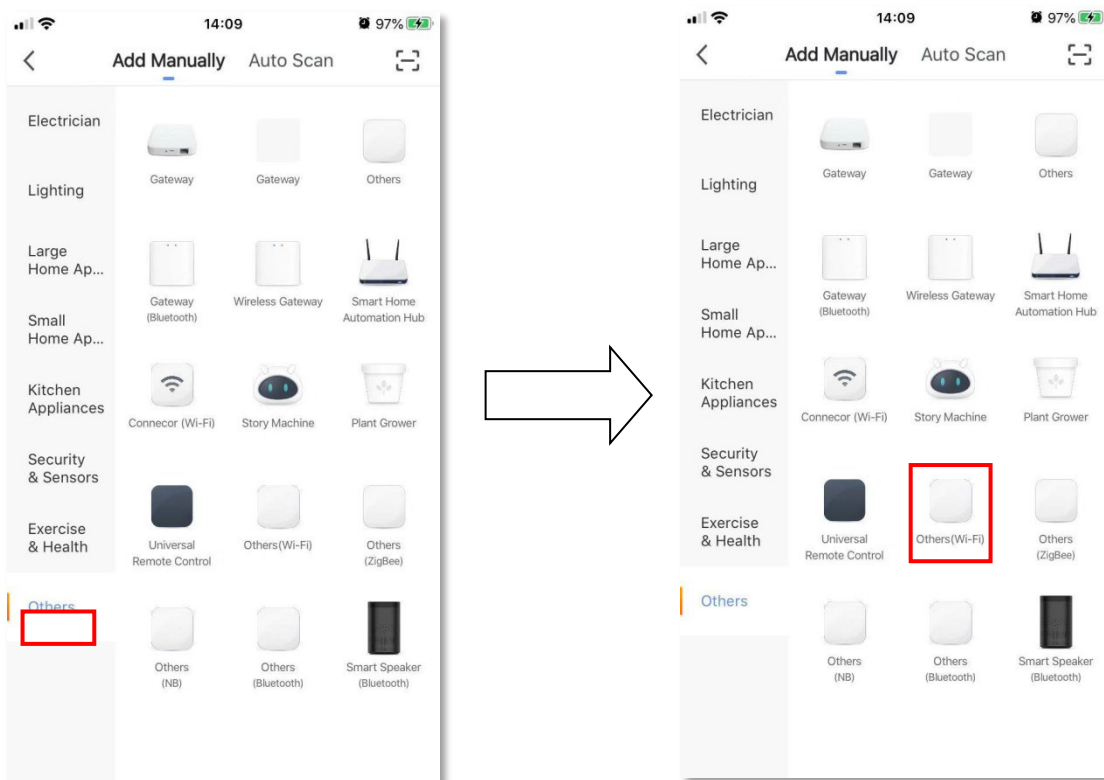

Vous êtes à présent dans l'interface d'ajout d'appareil. Sélectionner "Default mode (Wi-Fi fast connexion)". L'icône Wi-Fi de la pompe à chaleur alors clignoter rapidement.

Maintenant vous devrez sélectionner votre réseau Wifi domestique via l'interface suivante. Une fois les informations requises complétées, appuyer sur « Next ».

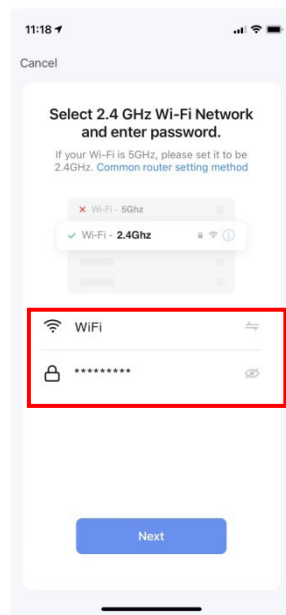

N'oubliez pas d'accepter les conditions générales d'utilisation.

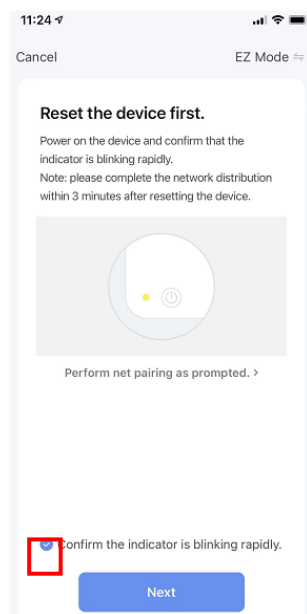

À présent, vous devez effectuer les manipulations suivantes sur votre appareil :

Appuyer simultanément sur les 2 boutons suivants jusqu'à que l'icône "WIFI" commence à clignoter.



Dès que l'icône clignote, appuyer sur le bouton "Next" sur votre smartphone pour accéder à l'interface de recherche d'appareil. La recherche d'appareil peut prendre plusieurs dizaines de secondes.

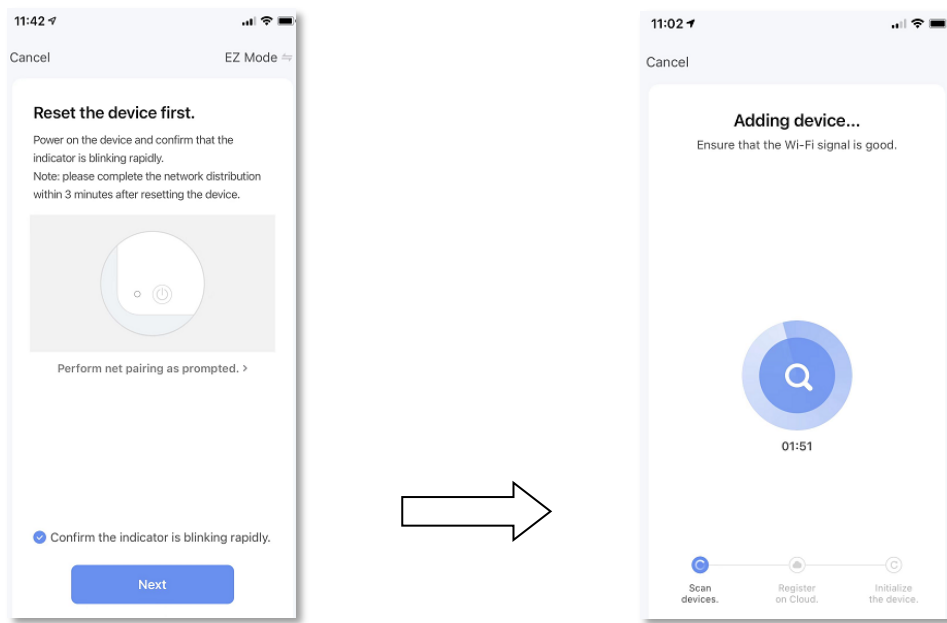

Si vous accédez à la page ci-dessous, alors votre appareil a été correctement appairé.

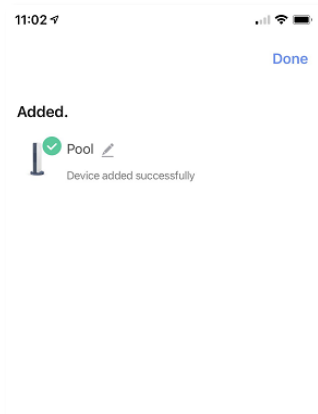

Vous pouvez modifier le nom de votre appareil ou avoir accès à l'interface d'aide en cas d'erreur.

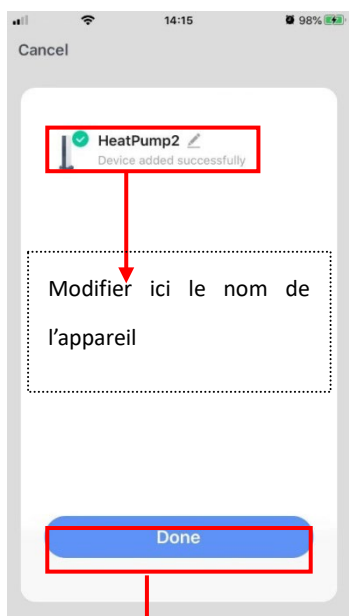

Cliquez sur « Done » pour commencer à contrôler votre appareil.

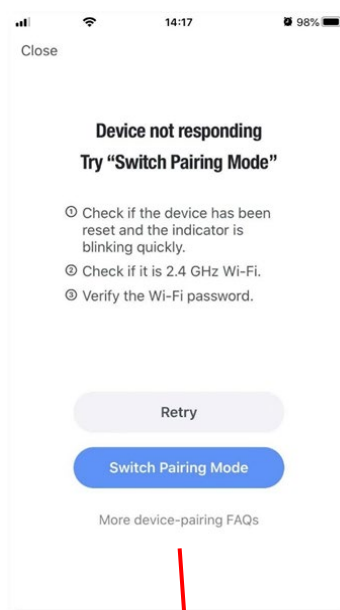

Si l'appairage n'a pas fonctionné, vous pouvez essayer à nouveau ou bien consulter la rubrique d'aide.

Interface de pilotage de l'appareil



3 Test

1. Inspection de la pompe à chaleur avant l'utilisation

- a. Le flux d'air n'est pas obstrué par un quelconque obstacle.
- b. L'environnement de fonctionnement n'est aucunement corrosif.
- c. Le câblage électrique a été respecté, les connexions ont été faites comme décrit dans le manuel et la machine a été mise à la terre.
- d. Inspectez le réglage de la température.
- e. Inspectez l'entrée et la sortie d'air.

2. Avis et méthode de détection de fuite



- a. La vérification des fuites est interdite dans les zones fermées.
- b. La source d'inflammation est interdite pendant l'inspection de fuite. Une torche aux halogénures (ou tout autre détecteur utilisant une flamme nue) ne doit pas être utilisée.
- c. Les fluides de détection de fuite peuvent être appliqués avec la plupart des réfrigérants, mais l'utilisation de détergents contenant du chlore doit être évitée car le chlore peut réagir avec le réfrigérant et corroder le tuyau en cuivre.
- d. Aspirer et vider complètement avant de souder. La soudure peut être effectuée uniquement par du personnel qualifié.
- e. Veuillez arrêter l'utilisation en cas de fuite de gaz et contactez un professionnel.

3. Essai

- a. L'utilisateur doit démarrer la filtration avant la pompe à chaleur.
- b. Avant de démarrer la pompe à chaleur, vérifiez s'il y a des fuites d'eau puis allumer l'alimentation électrique.
- c. Afin de protéger la pompe à chaleur, la machine est équipée d'une fonction de démarrage différée. C'est-à-dire que le ventilateur fonctionnera 1 minute avant le

compresseur lors du démarrage de la machine et il cessera de fonctionner 1 minute après extinction du compresseur lorsque la machine est mise en position arrêt.

- d. Après le démarrage de la pompe à chaleur, veuillez vérifier s'il y a des bruits anormaux dans la machine

Maintenance et Hivernage



COUPEZ l'alimentation électrique de l'appareil de chauffage avant le nettoyage, l'examen et la réparation.

1. Durant d'hiver quand vous ne nagez pas :
 - a. Coupez l'alimentation électrique pour éviter tout dommage sur la machine
 - b. Videz l'eau de la machine afin de la protéger contre le gel.
 - c. Couvrez votre machine avec la housse d'hivernage adéquate.

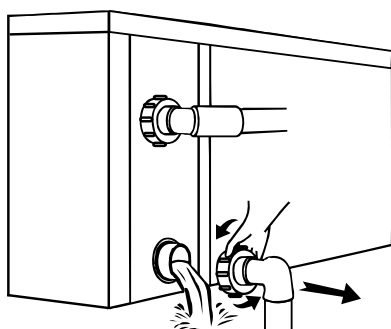

!!Important :



Dévissez la buse d'eau du tuyau d'admission ET de sortie pour laisser l'eau s'écouler.

2. Veuillez nettoyer cette machine avec des détergents domestiques ou de l'eau propre. N'utilisez JAMAIS d'essence, de diluant ou tout autre carburant similaire.
3. Vérifiez les boulons, les câbles et les connexions régulièrement.
4. Si une réparation est nécessaire, veuillez contacter un centre de service agréé à proximité.
5. Veuillez ne pas travailler sur l'équipement par vous-même. une opération incorrecte pourrait causer un danger.
6. En cas de risque, une inspection de sécurité doit être effectuée avant l'entretien ou la réparation de pompes à chaleurs avec R32.

Dépannage pour des défauts courants

1. Conseils de réparation

Avertissement



- a) Si une réparation est nécessaire, veuillez contacter un centre de service agréé à proximité.
- b) Toute personne impliquée dans des travaux sur ou dans un circuit de réfrigérant doit détenir un certificat en cours de validité délivré par une autorité d'évaluation accréditée par le secteur, ce qui l'autorise à manipuler les réfrigérants en toute sécurité conformément aux spécifications en vigueur.
- c) Ne tentez pas de travailler vous-même sur l'équipement. Une mauvaise utilisation peut causer un danger
- d) Respectez scrupuleusement les exigences du fabricant lors de la recharge de gaz R32 et de maintenance de l'équipement. Ce chapitre porte sur les exigences particulières en matière d'entretien pour les pompes à chaleur de piscine avec gaz R32. Veuillez-vous reporter au manuel de service technique pour les opérations de maintenance détaillées.
- e) Vidangez complètement avant de souder, la soudure ne peut être effectué que par du personnel professionnel d'un centre de service agréé.
- f) Aspirer complètement avant de souder. Le soudage ne peut être effectué que par du personnel professionnel.

2. Codes de défaillances et solutions

Défaillance	Raisons	Solutions
La pompe à chaleur ne fonctionne pas	Aucune puissance	Allumez l'interrupteur
	L'interrupteur est éteint	Allumez l'interrupteur
	Fusible brûlé	Vérifiez et changez le fusible

	Le disjoncteur est éteint	Vérifiez et allumez le disjoncteur
Le ventilateur fonctionne, mais le chauffage est insuffisant.	Évaporateur bloqué	Enlevez les obstacles
	Sortie d'air bloquée	Enlevez les obstacles
	3 minutes de retard	Attendez avec patience
Pas de chauffe	La température réglée est trop basse	Réglez la température de chauffage appropriée.
	Pas de débit	Mettez votre filtration en route et ouvrez le By Pass.
	3 minutes de retard	Attendez avec patience
Si les solutions ci-dessus ne fonctionnent pas, veuillez contacter votre installateur avec des informations détaillées et votre numéro de modèle. N'essayez pas de le réparer vous-même		

Note : Si les conditions suivantes se produisent, veuillez arrêter immédiatement la machine et couper immédiatement l'alimentation électrique, puis contactez votre revendeur :

1. Faux contacts
2. Le fusible est fréquemment cassé ou le disjoncteur de courant de fuite a sauté.

AMBROISE CONCEPT COMMERCE

Adameneko Bidea Quartier Maurice Pierre 64210 BIDART

service-client@bypiscine.com

05-40-07-35-65

www.bypiscine.com